

PATRIOT

ИНСТРУКЦИЯ ПО ЭКСПЛУАТАЦИИ

LL 101

ЛАЗЕРНЫЙ
НИВЕЛИР

120 10 1101



Мы позаботились и разместили цифровую версию инструкции на странице продукта. Также вы можете узнать о новинках подписавшись на наши аккаунты в популярных соцсетях.





ВВЕДЕНИЕ	4
ОБЛАСТЬ ПРИМЕНЕНИЯ И НАЗНАЧЕНИЕ	5
ТЕХНИЧЕСКИЕ ХАРАКТЕРИСТИКИ	5
ВНЕШНИЙ ВИД ЭЛЕКТРОИНСТРУМЕНТА	5
ИНСТРУКЦИЯ ПО ТЕХНИКЕ БЕЗОПАСНОСТИ	6
ПОДГОТОВКА И ПОРЯДОК РАБОТЫ	6
ТЕХНИЧЕСКОЕ ОБСЛУЖИВАНИЕ	8
СРОК СЛУЖБЫ, УСЛОВИЯ ХРАНЕНИЯ, ТРАНСПОРТИРОВКИ И УТИЛИЗАЦИИ	8
ГАРАНТИЙНЫЙ ТАЛОН	9
ГАРАНТИЙНЫЕ ОБЯЗАТЕЛЬСТВА	10
АДРЕСА СЕРВИСНЫХ ЦЕНТРОВ	11
КОМПЛЕКТАЦИЯ	13
РАСШИФРОВКА СЕРИЙНОГО НОМЕРА	13

PATRIOT

ВВЕДЕНИЕ

Благодарим Вас за приобретение электроинструмента торговой марки Patriot.



ВНИМАНИЕ! Данный инструмент является технически сложным товаром, не предполагающим эксплуатацию с целью извлечения коммерческой выгоды. Инструкция содержит необходимую информацию, касающуюся работы и технического обслуживания электроинструмента PATRIOT. Внимательно ознакомьтесь с Инструкцией перед началом эксплуатации. Не допускайте людей не ознакомившихся с данным руководством к работе. Настоящая Инструкция является частью изделия и должна быть передана покупателю при его приобретении.

Информация, содержащаяся в Инструкции по эксплуатации, действительна на момент издания. Изготовитель оставляет за собой право вносить в конструкцию изменения, не ухудшающие характеристики инструмента, без предварительного уведомления.

Условия реализации

Розничная торговля инструментом и изделиями производится в магазинах, отделах и секциях магазинов, павильонах и киосках, обеспечивающих сохранность продукции, исключающих попадание воды.

При совершении купли продажи лицо осуществляющее продажу товара, проверяет в присутствии покупателя внешний вид товара, его комплектность и работоспособность. По возможности производит отметку в гарантийном талоне, прикладывает гарантийный чек. Предоставляет информацию об организациях выполняющих монтаж, подключение, и адреса сервисных центров.

Декларация о соответствии

EAЭС N RU Д-СН.НВ27.В.0928420. Выдан: Нингбо Дженин Индастриал Ко., ЛТД, адрес: 11Ф, А2 Лиюаншангду билдинг, 201 Лантиан Роуд, Хайшу Дистрикт, Нингбо, Китай. Действует с 12.05.2020г. по 11.05.2025г.

ТР ТС 020/2011 «Электромагнитная совместимость технических средств»

ОБЛАСТЬ ПРИМЕНЕНИЯ И НАЗНАЧЕНИЕ

Назначение

Лазерный нивелир предназначен для построения и контроля горизонтальных и вертикальных линий.

Область применения

Изделие предназначено для использования в районах с умеренным климатом с характерной температурой от -10°C до $+45^{\circ}\text{C}$, относительной влажностью не более 80%, отсутствием прямого воздействия атмосферных осадков и чрезмерной запыленности воздуха.

ТЕХНИЧЕСКИЕ ХАРАКТЕРИСТИКИ

Модель	LL 101
Дальность измерения без приемника	15 м
Тип нивелира	линейный
Погрешность	± 1 мм/м
Диапазоном самонивелирования	$3 \pm 1^{\circ}$
Питание	3x1,5V AA
Номинальное время измерения, сек	3
Класс лазера / Цвет лазерного луча	2 / красный
Количество лучей / Длина волны	2 / 650 нм
Класс защиты	IP 54
Резьба под штатив	$\frac{1}{4}$ "

ВНЕШНИЙ ВИД ЭЛЕКТРОИНСТРУМЕНТА (Рис. 1).



Рис. 1

1. Блокировка маятника лазера; 3. Выключатель.
2. Зеркало лазера;

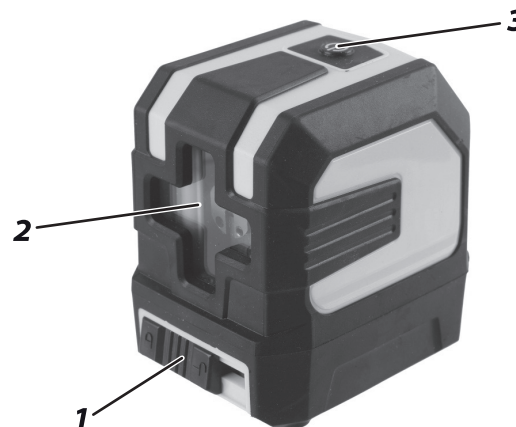

ВНИМАНИЕ! Внешний вид и устройство инструмента могут отличаться от представленных в инструкции.

ИНСТРУКЦИЯ ПО ТЕХНИКЕ БЕЗОПАСНОСТИ

1. Используйте изделие строго по назначению.
2. Не пытайтесь разобрать прибор - это может привести к травме. Разборка и ремонт прибора может производиться только в авторизованном сервисном центре.
3. В процессе эксплуатации сохраняйте все надписи и обозначения на приборе.
4. Не передавайте прибор детям или лицам, не умеющим им пользоваться. Храните прибор в месте, недосягаемом для них.
5. Не направляйте лазерный луч в глаза себе или окружающим. Это может вызвать ожог сетчатки и необратимую потерю зрения.
6. Не направляйте лазерный луч на отражающие поверхности. Отраженный от этих поверхностей луч может попасть в глаза.
7. Включайте лазерный луч только во время эксплуатации прибора.
8. Выключайте прибор сразу после окончания использования - избегайте риска случайного включения.
9. Не используйте прибор в пожароопасных местах - около легковоспламеняющихся жидкостей, газов, пыли.
10. При длительном хранении вынимайте элементы питания из прибора.

ПОДГОТОВКА И ПОРЯДОК РАБОТЫ

Установка элементов питания

Убедитесь, что инструмент выключен. Снимите крышку отсека для батарей и установите 3 батареи AA, обеспечив правильную полярность. Установите крышку на место.

Порядок работы

1. Снимите блокировку маятника лазера (1) **«открыто»**, при этом прибор включен и готов к работе, лазер находится в режиме самовыравнивания.

Примечание! При наклоне прибора на угол, превышающий максимальный угол самовыравнивания начинают мигать лазерные линии.

2. Для включения прибора при заблокированном режиме маятника, нажмите кнопку (3), лазер работает во всех положениях, при этом маятник (1), находится в положении **«закрото»**, лазер мигает.

Примечание! Импульсный режим используется в случае работы с приемником. Для включения функции нажмите на кнопку (3) в течении 3 сек.

3. Для отключения прибора переведите блокировку (1) в положение **«закрото»**, нажатием кнопки (3) (~3 сек.), выключите питание прибора.

Проверка точности прибора (Рис. 2)



Рис. 2

Установите прибор посередине между двух стен, находящихся на расстоянии 5 м между собой. Включите прибор.

Отметьте на стене точку, указанную лазерным крестом. Поверните прибор на 180° и снова отметьте точку, указанную крестом.

Установите прибор на расстоянии 0,5 - 0,7 м от стены и нанесите аналогично вторую пару отметок (Рис. 3).

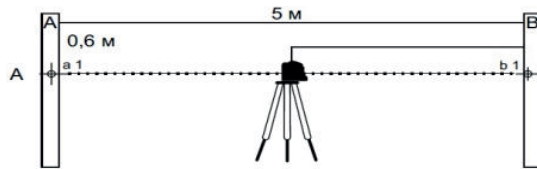

Рис. 3

Если расстояния A1 - A2 и B1 - B2 отличаются друг от друга меньше, чем на 1,2 мм, то точность прибора в допустимых пределах.

Проверка линии на горизонтальность

Установите прибор на расстоянии около 5 м от стены и отметьте на стене точку, указанную лазерным крестом (точка «А») (Рис. 4).

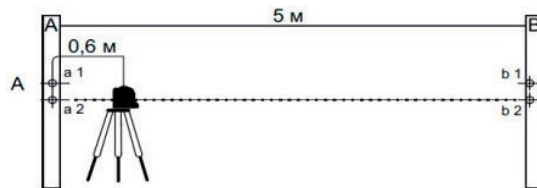

Рис. 4

Отмерьте по горизонтальной линии примерно 2,5 м влево и поставьте точку «М».

Поверните прибор приблизительно на 5 м влево (в точку «В») (Рис. 4). Проверьте разницу по высоте между горизонтальной линией и точкой «М». Эта разница должна быть меньше 3 мм.

Проверка линии на вертикальность (Рис. 5)

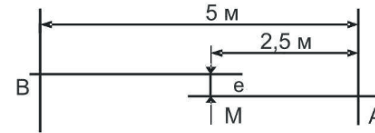

Рис. 5

Установите прибор на расстоянии приблизительно 1,5 м от стены. Укрепите на стене отвес со шнуром длиной около 2,5 м. Вкл. прибор и направьте вертикальную линию на отвес со шнуром.

Точность линии находится в допустимых пределах, если отклонение вертикальной линии (сверху или снизу) не превышает 2 мм.

ТЕХНИЧЕСКОЕ ОБСЛУЖИВАНИЕ

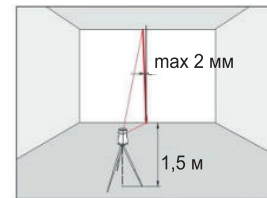
Общее обслуживание

Бережно обращайтесь с изделием. После использования протирайте его мягкой салфеткой. При необходимости смочите салфетку водой. Если прибор влажный, осторожно вытрите его насухо.

Возможные неисправности и методы их устранения

- Разметка проводится через стеклянное или пластиковое окно;
- Загрязнено окошко лазерного излучателя;
- Если прибор уронили или ударили, то в этом случае проверьте точность. При необходимости обратитесь в сервисный центр.
- Сильные колебания температуры: если после хранения в тепле прибор используется при низкой температуре. В этом случае подождите несколько минут, перед тем как начать работать.

СРОК СЛУЖБЫ, УСЛОВИЯ ХРАНЕНИЯ, ТРАНСПОРТИРОВКИ И УТИЛИЗАЦИИ

Срок службы и утилизация

Срок службы изделия 5 лет с момента даты продажи. Если дата продажи не указана, срок службы исчисляется с даты выпуска изделия. Не выбрасывайте электроинструмент в бытовые отходы! Отслуживший свой срок электроинструмент должен утилизироваться в соответствии с Вашими региональными нормативными актами по утилизации электроинструментов.

Условия хранения

Избегайте ударов, вибрации и воздействия высоких температур. Для обеспечения качественной и безопасной работы следует содержать устройство в чистоте. Погружать его в воду или любые другие жидкости категорически воспрещается.

Перед чисткой извлеките батареи. Извлеките батарею, если не планируете использовать лазерный нивелир в течение длительного времени. Срок хранения - 5 лет.

Условия транспортировки

Транспортировать продукцию можно любым видом закрытого транспорта в упаковке производителя или без нее, с сохранением изделия от механических повреждений, атмосферных осадков.

Примечание! Во время транспортировки переключатель блокировки компенсатора должен быть установлен в положение «**выключено**», иначе при транспортировке настройки прибора могут быть сбиты.



PATRIOT

ГАРАНТИЙНЫЙ ТАЛОН / КЕПІЛДІК ТАЛОНЫ

Гарантийный талон является документом, дающим право на гарантийное обслуживание приобретённого инструмента. Гарантия покрывает расходы только на работу и запасные части. Стоимость почтовых отправлений, страховки и отгрузки изделий для ремонта не входит в гарантийные обязательства. В случае утери гарантийного талона, владелец лишается права на гарантийное обслуживание.

№ _____

ИЗДЕЛИЕ / ҚҰРАЛ: _____

МОДЕЛЬ / МОДЕЛІ: _____

ЗАВОДСКОЙ № / ҚҰРАЛ №: _____

ДАТА ПРОДАЖИ / САТУ КҮНІ: _____

ТОРГОВАЯ ОРГАНИЗАЦИЯ / САУДА ҰЙЫМЫ: _____

ПОДПИСЬ ПРОДАВЦА / САТУШЫНЫҢ ҚОЛЫ: _____

С правилами эксплуатации и условиями гарантии ознакомлен.

Претензии к комплектации и внешнему виду не имею.

Изготовитель оставляет за собой право на внесение изменений в конструкцию, дизайн и комплектацию.

Кепілдік шарттары және кепілдікті қызмет көрсетумен таныстым және келістім.

Құрал жарамды және толығымен жинақталған күйде қабылданған. Сыртқы көрінісіне наразылық білдірмеймін.

ПОДПИСЬ ПОКУПАТЕЛЯ / САТЫП АЛУШЫ ҚОЛЫ: _____

Без штампа или печати торговой организации гарантийный талон не действителен!

Сауда ұйымының мөрі немесе мөрі жоқ болса, кепілдік картасы жарамсыз!

ШТАМП ТОРГОВОЙ ОРГАНИЗАЦИИ
БАСЫП ШЫҒАРУ ҮШІН ОРЫН

PATRIOT

ГАРАНТИЙНЫЕ ОБЯЗАТЕЛЬСТВА / КЕПІЛДЕМЕ МІНДЕТТЕМЕЛЕРІ

1. Гарантийный срок эксплуатации бензинового, электрического и аккумуляторного инструмента PATRIOT кроме продукции в п.2 и п.3 (без аксессуаров и принадлежностей) составляет **24 (двадцать четыре) месяца** со дня продажи розничной сетию.
2. Гарантийный срок эксплуатации бензиновых генераторов PATRIOT серии GP (кроме моделей GP 910 и GP 1510 и генераторов инверторного типа) составляет **36 (тридцать шесть) месяцев** со дня продажи розничной сетию.
3. Гарантийный срок эксплуатации инструмента составляет **12 (двенадцать) месяцев** со дня продажи розничной сетию для бензинового, электрического и аккумуляторного инструмента торговой марки PATRIOT серии THE ONE, MAXPOWER, MAXWELDER, триммеров электрических PATRIOT с нижним расположением двигателя, насосов PATRIOT.
Если изделие, предназначенное для бытовых (непрофессиональных) нужд, эксплуатировалось в коммерческих целях (профессионально), срок гарантии составляет **1 (один) месяц** со дня продажи. Дефекты сборки инструмента, допущенные по вине изготовителя, устраняются бесплатно в течение **45 (сорока пяти) дней** со дня предоставления потребителем требований об устранении недостатков изделия, после проведения диагностики изделия техническим центром.

ГАРАНТИЙНЫЙ РЕМОНТ ОСУЩЕСТВЛЯЕТСЯ ПРИ СОБЛЮДЕНИИ СЛЕДУЮЩИХ УСЛОВИЙ:

1. Наличие гарантийного талона с указанием заводского (серийного) номера инструмента, даты продажи, подписи покупателя, штампа торгового предприятия или чека, с указанием даты продажи, наименования изделия, штампа торгового предприятия.
2. Предоставление неэксплуатированного инструмента в чистом виде.
3. Гарантийный ремонт производится только в течение срока, указанного в данном гарантийном талоне.

ГАРАНТИЙНОЕ ОБСЛУЖИВАНИЕ НЕ ПРЕДОСТАВЛЯЕТСЯ:

1. При отсутствии возможности определить дату продажи или дату производства.
2. На изделие, которое эксплуатировалось с нарушениями инструкции по эксплуатации или не по назначению;
3. На последствия самостоятельного ремонта, разборки, чистки и смазки инструмента в гарантийный период (не требующие по инструкции эксплуатации), о чем свидетельствуют, например, заломы на шлицевых частях крепежа корпусных деталей;
4. На повреждения, дефекты, вызванные внешними механическими воздействиями, воздействием агрессивных сред и высоких температур или иных внешних факторов, таких как дождь, снег, повышенная влажность и др.;
5. На неисправности, вызванные попаданием в инструмент инородных тел, небрежным или плохим уходом, повлекшим за собой выход из строя инструмента;
6. На неисправности, возникшие вследствие перегрузки, повлекшие за собой выход из строя двигателя, трансформатора или других узлов и деталей, а также вследствие несоответствия параметров электросети номинальному напряжению.

К признакам перегрузки относятся:

- Изменения цвета на поверхности металлических деталей;
 - Деформация или оплавление пластмассовых деталей и узлов инструмента;
 - Одновременное повреждение (потенение или обугливание) изоляции проволоки в обмотках катушек статора и ротора;
 - Обугливание изоляции обеих катушек статора из-за перегрева электрического двигателя возникшее вследствие несоответствия параметров электросети номинальному напряжению для работы инструмента согласно ТУ, или вследствие приложения чрезмерного усилия на управляющие рукоятки инструмента;
7. На дефекты и повреждения, произошедшие в результате применения не правильно приготовленной топливной смеси (в неверной пропорции), а так же с применением в ней масел, не предназначенных для приготовления двухтактных смесей, так же, масел, не рекомендованных производителем изделий.
 8. На неисправности, вызванные использованием неоригинальных запасных частей и принадлежностей;
 9. На недостатки изделий, возникшие вследствие эксплуатации с неустраненными недостатками;
 10. На недостатки изделий, возникшие вследствие технического обслуживания и внесения конструктивных изменений лицами, организациями, не являющимися авторизованными сервисными центрами;
 11. На естественный износ изделия и комплектующих в результате интенсивного использования;
 12. На такие виды работ, как регулировка, чистка, смазка, замена расходных материалов, а также, периодическое техническое обслуживание и прочий уход за изделием, оговоренные в Инструкции по эксплуатации.

1. П2 және П3 өнімдерінен бензинді, электірдік және аккумуляторды Patriot аспабын пайдалану кепілдік мерзімі (аккумуляторлар мен аксессуарларсыз) бөлшек сауда желісінде сатылған күннен бастап **24 жылғыма төрт ай**.
2. GP сериясының Patriot бензинді генераторларын пайдалану кепілдік мерзімі (GP 910 және GP 1510 моделдерінен тыс) бөлшек сауда желісінде сатылған күннен бастап **36 отыз алты ай** немесе **500 сағат жұмыс**.
3. Patriot маркасының The One, MaxPower, MaxWelder серияларының бензинді, электірдік және аккумуляторды аспаптарды, төменгі қозғалтқыш бар Patriot электр триммерлерін, Patriot сорғыларының пайдалану кепілдік мерзімі бөлшек сауда желісінде сатылған күннен бастап **12 он екі ай**.
Егер ішкі (Касби емес) қажеттіліктерге арналған өнім коммерциялық мақсатта (қасби түрде) қолданылса, кепілдік мерзімі сатылған күннен бастап **бір ай**. Өндірушінің кінасінен жасалған аспапты құрастырудағы кемшіліктер, техникалық орталық диагноз қойғаннан кейін, өнімде ақауларды жоюға қатысты тұтынушы талаптарын берген күннен бастап **45 күн ішінде** тегін жасалады.

КЕПІЛДІК ЖӨНДЕУ ЖҰМЫСТАРЫ КЕЛЕСІ ЖАҒДАЙЛАРДА ЖҮЗЕГЕ АСЫРЫЛАДЫ:

1. Құралдың зауыттық (сериялық) нөмірі, сату күні, сатып алушының қолы көрсетілген кепілдік талонның болуы, сату күнін, бұйымның атауын, сауда кәсіпорнының мөртаңбасын көрсете отырып, сауда кәсіпорнының немесе чектің мөртаңбасы.
2. Ақаулы аспапты таза түрде беру.
3. Кепілдікті жөндеу тек осы кепілдік картасында көрсетілген мерзімде жүзеге асырылады.

КЕПІЛДІК ҚЫЗМЕТ ПЕРАСТЫРЫЛМАҒАН ЖАҒДАЙЛАР:

1. Сату күнін немесе өндіріс күнін анықтау мүмкін болмаған жағдайда.
2. Пайдалану жөніндегі нұсқаулықты бұзумен немесе мақсатсыз пайдаланылған бұйымға;
3. Кепілдік кезеңінде құралды өздігінен жөндеу, бөлшектеу, тазалау және майлау салдарларына (пайдалану нұсқаулығы бойынша талап етілмейтін), бұған, мысалы, корпустық бөлшектерді бекітудің шлицті бөліктерінегі сынықтар дәлел бола алады;
4. Сыртқы механикалық әсерлерден, агрессивті құралдардың әсерінен туындаған зақымдануларға, ақауларға жоғары температура немесе басқа сыртқы факторлар, мысалы, жаңбыр, қар, жоғары ылғалдылық және т. б.;
5. Құралға бөгде заттардың түсуінен, ұқыпсыз немесе нашар күтімнен туындаған ақаулықтарға құралдың істен шығуы;
6. Қозғалтқыштың, трансформатордың істен шығуына әкеп соққан шамадан тыс жүктеме салдарынан туындаған ақаулықтарға немесе басқа да тораптар мен бөлшектер, сондай-ақ электр желісі параметрлерінің номиналды кернеуге сәйкес келмейтін салдарынан.

Шамадан тыс жүктеме белгілеріне мыналар жатады:

- Металл бөліктерінің бетіндегі түз өзгеруі;
 - Пластмасса бөлшектер мен құрал тораптарын деформациялау немесе балқыту;
 - Статор және ротор катушаларының орналарындағы сым оқшаулауының бір мезгілде зақымдануы (қарау немесе күйірді);
 - Электр қозғалтқышының қызыл кетіне байланысты статордың екі катушасының оқшаулауын жағу ТШ-ға сәйкес құралдың жұмысы үшін немесе құралдың басқару тұтқаларына шамадан тыс күш салу салдарынан электр желісі параметрлерінің номиналды кернеуге сәйкес келмейуі;
7. Дұрыс дайындалмаған отын қоспасын қолдану нәтижесінде болған ақаулар мен зақымданулар (дұрыс емес пропорцияда), сондай-ақ онда екі соққылы қоспаларды дайындауға арналмаған майларды, сондай-ақ өнімді өндіріс үшін асырған майларды қолдану арқылы.
 8. Тұтынушы емес қосалқы бөлшектер мен керек-жарақтарды пайдаланудан туындаған ақаулықтарға;
 9. Жойылмаған кемшіліктермен пайдалану салдарынан пайда болған бұйымдардың кемшіліктеріне;
 10. Техникалық қызмет көрсету және конструктивтік өзгерістер енгізу салдарынан пайда болған бұйымдардың кемшіліктеріне уәкілетті сервис орталықтары болып табылмайтын тұлғалар, ұйымдар;
 11. Қарқынды пайдалану нәтижесінде бұйымдар мен жинақтауыштардың табиғи тозуына;
 12. Реттеу, тазалау, майлау, шатыр материалдарын ауыстыру, сондай-ақ мерзімді жұмыс түрлеріне пайдалану жөніндегі нұсқаулықта айтылған бұйымға техникалық қызмет көрсету және өзге де күтім жасау.

Гарантия не распространяется на узлы и детали, являющиеся расходными, выходящими из строя, изнашивающимися материалами, к которым относятся: пыльные цепи, пыльные шины, соединительные муфты, ведущие и ведомые звездочки, элементы крепления (метизы), триммерные головки, направляющие роликсы, защитные кожухи, приводные ремни, гибкие валы, крыльчатка, фланцы крепления, ножи, коленчатые шатун и крепления рукоятки элементов, резиновые амортизаторы, уплотнители, прокладки, салықши, манжеты и другие РТИ, полимерные втулки, полимерные, резиновые и пневматические колеса, стартерные шнуры, пружины, свечи зажигания, элементы тормоза цепи, фильтры, угольные щетки, червячные пары, тросы, провода питания, сварочные кабели, клеммы - зажимы, электрододержатели, сопла и наконечники для сварочных полуавтоматов, шланги, монтажные пистолеты и копыя, форсунки, насадки, пенокомплкты и т.д.

Кепілдік Шығыс, тез тозатын материалдар болып табылатын тораптар мен бөлшектерге қолданылмайды, оларға мыналар жатады: аралы тізбектері, аралы шиналары, жалғастырыш муфталар, жетекші және жетекші бұлдеушілар, бекіту элементтері (метиздер), триммер бастары, баптаушы роликтер, қорғаныс қалпақшалары, жетек бөліктері, нілші біліктер, қанатшалар, бекіту фланецтері, пышактар, ясуы элементтерінің тарту және бекіту компоненттері, резеңке амортизаторлар, тығыздағыштар, тығыздағыштар, манжеттер және басқа РТИ, полимер тышкер, полимер, резеңке және пневматикалық доңғалақтар, Стартер сымдары, серпіндер, ұшықшы итпелескелері, таспалар төменгі тізбектер, сүзгілер, көміл шеткелері, күрт буы, кабельдер, қуат сымдары, дәнекерлеу кабельдері, қысықшатыр, электр ұстағыштар, жартылай автоматты дәнекерлеу шүмектері мен ұштары, шлангтар, жуыш тапаншалар мен найзалар, саптамалар, саптамалар, көбіктер және т. б.

БОЛЕЕ ПОЛНАЯ ИНФОРМАЦИЯ ПО СЕРВИСНЫМ ЦЕНТРАМ НАХОДИТСЯ НА САЙТЕ WWW.ONLYPATRIOT.COM

ЕДИННЫЙ ТЕЛЕФОН СЕРВИСНОЙ СЛУЖБЫ
8-800-2222-768

ОТРЫВНОЙ ТАЛОН #1

(Заполняется сервисным центром)

вписать номер гарантийного талона

Дата приема _____

Дата выдачи _____

Номер заказ-наряда _____

Мастер (ФИО) _____

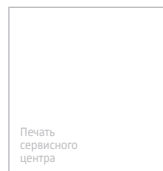

ОТРЫВНОЙ ТАЛОН #2

(Заполняется сервисным центром)

вписать номер гарантийного талона

Дата приема _____

Дата выдачи _____

Номер заказ-наряда _____

Мастер (ФИО) _____

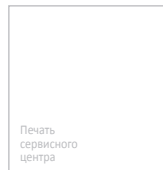

ОТРЫВНОЙ ТАЛОН #3

(Заполняется сервисным центром)

вписать номер гарантийного талона

Дата приема _____

Дата выдачи _____

Номер заказ-наряда _____

Мастер (ФИО) _____

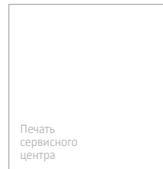

PATRIOT

Сервисный центр _____

Описание дефекта _____

1



Сервисный центр _____

Описание дефекта _____

2



Сервисный центр _____

Описание дефекта _____

3

**ЕДИНЬЙ ТЕЛЕФОН СЕРВИСНОЙ СЛУЖБЫ
8-800-2222-768**



КОМПЛЕКТАЦИЯ / РАСШИФРОВКА СЕРИЙНОГО НОМЕРА

КОМПЛЕКТАЦИЯ

ЛАЗЕРНЫЙ НИВЕЛИР	1 ШТ.
ЧЕХОЛ	1 ШТ.
ШТАТИВ	1 ШТ.
МАГНИТНЫЙ ДЕРЖАТЕЛЬ	1 ШТ.
ИНСТРУКЦИЯ С ГАРАНТИЙНЫМ ТАЛОНОМ	1 ШТ.

РАСШИФРОВКА СЕРИЙНОГО НОМЕРА

/ 2022 / 03 / 20117795 / 00001 /

2022 – год производства

03 – месяц производства

20117795 – индекс модели

00001 – индекс товара



ЕВРАЗИЙСКИЙ ЭКОНОМИЧЕСКИЙ СОЮЗ ДЕКЛАРАЦИЯ О СООТВЕТСТВИИ

Заявитель. Общество с ограниченной ответственностью "СНВ Карго"

Место нахождения и адрес места осуществления деятельности: Российская Федерация, Москва, 129329, улица Кольская, дом 1, строение 1, этаж 3, помещение 1, комната 25, основной государственный регистрационный номер: 1077761885464, номер телефона: +74957750220, адрес электронной почты: faicon@gishop.ru

в лице Генерального директора Соколова Сергея Викторовича

заявляет, что Технические средства, не бытового назначения: Нивелир лазерный, торговая марка: "Раттот". Список моделей согласно приложению № 1

изготовитель «NINGBO GENIN INDUSTRIAL CO., LTD». Место нахождения и адрес места осуществления деятельности по изготовлению продукции: 11F, A2 LIYUANSHANGDU BUILDING, 201# LANTIAN ROAD, HAISHU DISTRICT, NINGBO, Китай. Список филиалов согласно приложению № 2.

Код ТН ВЭД ЕАЭС 9015301000. Серийный выпуск

соответствует требованиям

ТР ТС 020/2011 "Электромагнитная совместимость технических средств"

Декларация о соответствии принята на основании

Протокола испытаний № 00200513 от 04.05.2020 года, выданного «NINGBO GENIN INDUSTRIAL CO., LTD.», эксплуатационных документов (руководства по эксплуатации, паспорта), перечня стандартов, указанных в статье 6 ТР ТС 020/2011, в результате применения которых на добровольной основе выполняется соблюдение требований ТР ТС 020/2011.

Схема декларирования 1д

Дополнительная информация

ГОСТ 30804.6.2-2013 (IEC 61000-6-2:2005) "Совместимость технических средств электромагнитная. Устойчивость к электромагнитным помехам технических средств, применяемых в промышленных зонах. Требования и методы испытаний", раздел 8; ГОСТ 30804.6.4-2013 (IEC 61000-6-4:2006) "Совместимость технических средств электромагнитная. Электромагнитные помехи от технических средств, применяемых в промышленных зонах. Нормы и методы испытаний", раздел 7. Условия хранения продукции в соответствии с ГОСТ 15150-69 "Машины, приборы и другие технические изделия. Исполнения для различных климатических районов. Категории, условия эксплуатации, хранения и транспортирования в части воздействия климатических факторов внешней среды", срок хранения (службы, годности) указан в прилагаемой к продукции товаросопроводительной и/или эксплуатационной документации.



М. П.

Соколов Сергей Викторович

(Ф.И.О. заявителя)

Декларация о соответствии действительна с даты регистрации по 11.05.2025 включительно

Регистрационный номер декларации о соответствии: ЕАЭС N RU Д-СН.НВ27.В.09284/20

Дата регистрации декларации о соответствии: 12.05.2020

ЕВРАЗИЙСКИЙ ЭКОНОМИЧЕСКИЙ СОЮЗ

ПРИЛОЖЕНИЕ № 1 лист 1

К ДЕКЛАРАЦИИ О СООТВЕТСТВИИ ЕАЭС N RU Д-СН.НВ27.В.09284/20

Перечень продукции, на которую распространяется действие декларации о соответствии

Полное наименование продукции	Сведения о продукции, обеспечивающие ее идентификацию (тип, марка, модель, артикул и др.)	Коды ТН ВЭД ЕАЭС	Обозначение документации, по которой выпускается продукция
<p>Технические средства, не бытового назначения: Нивелир лазерный, торговая марка "Patriot"</p>	<p>LL 100 (Арт.: LL 100-83G, Арт.: LL 100-04G, Арт.: LL 100-03M, Арт.: LL 100-47H), LL 101 (Арт.: LL 101-83G, Арт.: LL 101-04G, Арт.: LL 101-03M, Арт.: LL 101-47H), LL 105 (Арт.: LL 105-83G, Арт.: LL 105-04G, Арт.: LL 105-03M, Арт.: LL 105-47H), LL 110 (Арт.: LL 110-83G, Арт.: LL 110-04G, Арт.: LL 110-03M, Арт.: LL 110-47H), LL 111 (Арт.: LL 111-83G, Арт.: LL 111-04G, Арт.: LL 111-03M, Арт.: LL 111-47H), LL 115 (Арт.: LL 115-83G, Арт.: LL 115-04G, Арт.: LL 115-03M, Арт.: LL 115-47H), LL 140 (Арт.: LL 140-83G, Арт.: LL 140-04G, Арт.: LL 140-03M, Арт.: LL 140-47H), LL 145 (Арт.: LL 145-83G, Арт.: LL 145-04G, Арт.: LL 145-03M, Арт.: LL 145-47H), LL 150 (Арт.: LL 150-83G, Арт.: LL 150-04G, Арт.: LL 150-03M, Арт.: LL 150-47H), LL 155 (Арт.: LL 155-83G, Арт.: LL 155-04G, Арт.: LL 155-03M, Арт.: LL 155-47H), LL 160 (Арт.: LL 160-83G, Арт.: LL 160-04G, Арт.: LL 160-03M, Арт.: LL 160-47H), LL 165 (Арт.: LL 165-83G, Арт.: LL 165-04G, Арт.: LL 165-03M)</p>	<p>9015301000</p>	

Заявитель

Соколов Сергей
 Викторович

М. П.

(Ф.И.О. заявителя)



ЕВРАЗИЙСКИЙ ЭКОНОМИЧЕСКИЙ СОЮЗ

ПРИЛОЖЕНИЕ № 1 лист 2

К ДЕКЛАРАЦИИ О СООТВЕТСТВИИ ЕАЭС N RU Д-СН.НВ27.В.09284/20

Полное наименование продукции	Сведения о продукции, обеспечивающие ее идентификацию (тип, марка, модель, артикул и др.)	Коды ТН ВЭД ЕАЭС	Обозначение документации, по которой выпускается продукция
	<p>Арт.: LL 165-47Н), LL 170 (Арт.: LL 170-83G, Арт.: LL 170-04G, Арт.: LL 170-03M, Арт.: LL 170-47Н), LL 175 (Арт.: LL 175-83G, Арт.: LL 175-04G, Арт.: LL 175-03M, Арт.: LL 175-47Н), LL 180 (Арт.: LL 180-83G, Арт.: LL 180-04G, Арт.: LL 180-03M, Арт.: LL 180-47Н), LL 185 (Арт.: LL 185-83G, Арт.: LL 185-04G, Арт.: LL 185-03M, Арт.: LL 185-47Н), LL 190 (Арт.: LL 190-83G, Арт.: LL 190-04G, Арт.: LL 190-03M, Арт.: LL 190-47Н), LL 195 (Арт.: LL 195-83G, Арт.: LL 195-04G, Арт.: LL 195-03M, Арт.: LL 195-47Н), LL 200 (Арт.: LL 200-83G, Арт.: LL 200-04G, Арт.: LL 200-03M, Арт.: LL 200-47Н), LL 201 (Арт.: LL 201-83G, Арт.: LL 201-04G, Арт.: LL 201-03M, Арт.: LL 201-47Н), LL 205 (Арт.: LL 205-83G, Арт.: LL 205-04G, Арт.: LL 205-03M, Арт.: LL 205-47Н), LL 210 (Арт.: LL 210-83G, Арт.: LL 210-04G, Арт.: LL 210-03M, Арт.: LL 210-47Н), LL 215 (Арт.: LL 215-83G, Арт.: LL 215-04G, Арт.: LL 215-03M, Арт.: LL 215-47Н), LL 220 (Арт.: LL 220-83G, Арт.: LL 220-04G, Арт.: LL 220-03M, Арт.: LL 220-47Н),</p>		

Заявитель

Соколов Сергей
 Викторович
 (Ф.И.О. заявителя)



М. П.

ЕВРАЗИЙСКИЙ ЭКОНОМИЧЕСКИЙ СОЮЗ

ПРИЛОЖЕНИЕ № 1 лист 3

К ДЕКЛАРАЦИИ О СООТВЕТСТВИИ ЕАЭС N RU Д-СН.НВ27.В.09284/20

Полное наименование продукции	Сведения о продукции, обеспечивающие ее идентификацию (тип, марка, модель, артикул и др.)	Коды ТН ВЭД ЕАЭС	Обозначение документации, по которой выпускается продукция
	LL 225 (Арт.: LL 225-83G, Арт.: LL 225-04G, Арт.: LL 225-03M, Арт.: LL 225-47H), LL 230 (Арт.: LL 230-83G, Арт.: LL 230-04G, Арт.: LL 230-03M, Арт.: LL 230-47H), LL 235 (Арт.: LL 235-83G, Арт.: LL 235-04G, Арт.: LL 235-03M, Арт.: LL 235-47H), LL 250 (Арт.: LL 250-83G, Арт.: LL 250-04G, Арт.: LL 250-03M, Арт.: LL 250-47H), LL 255 (Арт.: LL 255-83G, Арт.: LL 255-04G, Арт.: LL 255-03M, Арт.: LL 255-47H), LL 260 (Арт.: LL 260-83G, Арт.: LL 260-04G, Арт.: LL 260-03M, Арт.: LL 260-47H), LL 265 (Арт.: LL 265-83G, Арт.: LL 265-04G, Арт.: LL 265-03M, Арт.: LL 265-47H), LL 280 (Арт.: LL 280-83G, Арт.: LL 280-04G, Арт.: LL 280-03M, Арт.: LL 280-47H), LL 300 (Арт.: LL 300-83G, Арт.: LL 300-04G, Арт.: LL 300-03M, Арт.: LL 300-47H), LL 301 (Арт.: LL 301-83G, Арт.: LL 301-04G, Арт.: LL 301-03M, Арт.: LL 301-47H), LL 305 (Арт.: LL 305-83G, Арт.: LL 305-04G, Арт.: LL 305-03M, Арт.: LL 305-47H), LL 310 (Арт.: LL 310-83G, Арт.: LL 310-04G, Арт.: LL 310-03M, Арт.: LL 310-47H), LL 315 (Арт.: LL 315-83G, Арт.: LL 315-04G, Арт.: LL 315-03M, Арт.: LL 315-47H)		



Заявитель

Соколов Сергей
Викторович

М. П.

(Ф.И.О. заявителя)

ЕВРАЗИЙСКИЙ ЭКОНОМИЧЕСКИЙ СОЮЗ

ПРИЛОЖЕНИЕ № 1 лист 4

К ДЕКЛАРАЦИИ О СООТВЕТСТВИИ ЕАЭС N RU Д-СН.НВ27.В.09284/20

Полное наименование продукции	Сведения о продукции, обеспечивающие ее идентификацию (тип, марка, модель, артикул и др.)	Коды ТН ВЭД ЕАЭС	Обозначение документации, по которой выпускается продукция
	LL 315-04G, Арт.: LL 315-03M, Арт.: LL 315-47H), LL 350 (Арт.: LL 350-83G, Арт.: LL 350-04G, Арт.: LL 350-03M, Арт.: LL 350-47H), LL 355 (Арт.: LL 355-83G, Арт.: LL 355-04G, Арт.: LL 355-03M, Арт.: LL 355-47H), LL 360 (Арт.: LL 360-83G, Арт.: LL 360-04G, Арт.: LL 360-03M, Арт.: LL 360-47H), LL 365 (Арт.: LL 365-83G, Арт.: LL 365-04G, Арт.: LL 365-03M, Арт.: LL 365-47H), LL 370 (Арт.: LL 370-83G, Арт.: LL 370-04G, Арт.: LL 370-03M, Арт.: LL 370-47H), LL 380 (Арт.: LL 380-83G, Арт.: LL 380-04G, Арт.: LL 380-03M, Арт.: LL 380-47H), LL 400 (Арт.: LL 400-83G, Арт.: LL 400-04G, Арт.: LL 400-03M, Арт.: LL 400-47H), LL 401 (Арт.: LL 401-83G, Арт.: LL 401-04G, Арт.: LL 401-03M, Арт.: LL 401-47H), LL 410 (Арт.: LL 410-83G, Арт.: LL 410-04G, Арт.: LL 410-03M, Арт.: LL 410-47H), LL 415 (Арт.: LL 415-83G, Арт.: LL 415-04G, Арт.: LL 415-03M, Арт.: LL 415-47H), LL 450 (Арт.: LL 450-83G, Арт.: LL 450-04G, Арт.: LL 450-03M, Арт.: LL 450-47H), LL 455 (Арт.: LL 455-83G, Арт.: LL 455-04G, Арт.: LL 455-03M, Арт.: LL 455-47H),		

Заявитель



Соколов Сергей
Викторович

М. П.

(Ф.И.О. заявителя)

ЕВРАЗИЙСКИЙ ЭКОНОМИЧЕСКИЙ СОЮЗ

ПРИЛОЖЕНИЕ № 1 лист 5

К ДЕКЛАРАЦИИ О СООТВЕТСТВИИ ЕАЭС N RU Д-СН.НВ27.В.09284/20

Полное наименование продукции	Сведения о продукции, обеспечивающие ее идентификацию (тип, марка, модель, артикул и др.)	Коды ТН ВЭД ЕАЭС	Обозначение документации, по которой выпускается продукция
<p>Технические средства, не бытового назначения: Нивелир лазерный, торговая марка "Patriot"</p>	<p>Арт.: LL 455-47Н) LL 460 (Арт.: LL 460-83G, Арт.: LL 460-04G, Арт.: LL 460-03M, Арт.: LL 460-47Н), LL 465 (Арт.: LL 465-83G, Арт.: LL 465-04G, Арт.: LL 465-03M, Арт.: LL 465-47Н), LL 480 (Арт.: LL 480-83G, Арт.: LL 480-04G, Арт.: LL 480-03M, Арт.: LL 480-47Н), LL 500 (Арт.: LL 500-83G, Арт.: LL 500-04G, Арт.: LL 500-03M, Арт.: LL 500-47Н), LL 501 (Арт.: LL 501-83G, Арт.: LL 501-04G, Арт.: LL 501-03M, Арт.: LL 501-47Н), LL 510 (Арт.: LL 510-83G, Арт.: LL 510-04G, Арт.: LL 510-03M, Арт.: LL 510-47Н), LL 515 (Арт.: LL 515-83G, Арт.: LL 515-04G, Арт.: LL 515-03M, Арт.: LL 515-47Н), LL 550 (Арт.: LL 550-83G, Арт.: LL 550-04G, Арт.: LL 550-03M, Арт.: LL 550-47Н), LL 555 (Арт.: LL 555-83G, Арт.: LL 555-04G, Арт.: LL 555-03M, Арт.: LL 555-47Н), LL 560 (Арт.: LL 560-83G, Арт.: LL 560-04G, Арт.: LL 560-03M, Арт.: LL 560-47Н), LL 565 (Арт.: LL 565-83G, Арт.: LL 565-04G, Арт.: LL 565-03M, Арт.: LL 565-47Н), LL 580 (Арт.: LL 580-83G, Арт.: LL 580-04G, Арт.: LL 580-03M,</p>	<p>9015301000</p>	

Заявитель



Соколов Сергей
Викторович

М. П.

(Ф.И.О. заявителя)

ЕВРАЗИЙСКИЙ ЭКОНОМИЧЕСКИЙ СОЮЗ

ПРИЛОЖЕНИЕ № 1 лист 6

К ДЕКЛАРАЦИИ О СООТВЕТСТВИИ ЕАЭС N RU Д-СН.НВ27.В.09284/20

Полное наименование продукции	Сведения о продукции, обеспечивающие ее идентификацию (тип, марка, модель, артикул и др.)	Коды ТН ВЭД ЕАЭС	Обозначение документации, по которой выпускается продукция
	Арт.: LL 580-47H), LL 600 (Арт.: LL 600-83G, Арт.: LL 600-04G, Арт.: LL 600-03M, Арт.: LL 600-47H), LL 601 (Арт.: LL 601-83G, Арт.: LL 601-04G, Арт.: LL 601-03M, Арт.: LL 601-47H), LL 610 (Арт.: LL 610-83G, Арт.: LL 610-04G, Арт.: LL 610-03M, Арт.: LL 610-47H), LL 615 (Арт.: LL 615-83G, Арт.: LL 615-04G, Арт.: LL 615-03M, Арт.: LL 615-47H), LL 650 (Арт.: LL 650-83G, Арт.: LL 650-04G, Арт.: LL 650-03M, Арт.: LL 650-47H), LL 655 (Арт.: LL 655-83G, Арт.: LL 655-04G, Арт.: LL 655-03M, Арт.: LL 655-47H), LL 660 (Арт.: LL 660-83G, Арт.: LL 660-04G, Арт.: LL 660-03M, Арт.: LL 660-47H), LL 665 (Арт.: LL 665-83G, Арт.: LL 665-04G, Арт.: LL 665-03M, Арт.: LL 665-47H), LL 680 (Арт.: LL 680-83G, Арт.: LL 680-04G, Арт.: LL 680-03M, Арт.: LL 680-47H), LL 700 (Арт.: LL 700-83G, Арт.: LL 700-04G, Арт.: LL 700-03M, Арт.: LL 700-47H), LN 100 (Арт.: LN 100-83G, Арт.: LN 100-04G, Арт.: LN 100-03M, Арт.: LN 100-47H), LN 101 (Арт.: LN 101-83G, Арт.: LN 101-04G, Арт.: LN 101-03M, Арт.: LN 101-47H), LN 105 (Арт.: LN 105-83G, Арт.: LN 105-04G, Арт.: LN 105-03M, Арт.: LN 105-47H),		

Заявитель

Соколов Сергей
Викторович

М. П.

(Ф.И.О. заявителя)



ЕВРАЗИЙСКИЙ ЭКОНОМИЧЕСКИЙ СОЮЗ

ПРИЛОЖЕНИЕ № 1 лист 7

К ДЕКЛАРАЦИИ О СООТВЕТСТВИИ ЕАЭС N RU Д-СН.НВ27.В.09284/20

Полное наименование продукции	Сведения о продукции, обеспечивающие ее идентификацию (тип, марка, модель, артикул и др.)	Коды ТН ВЭД ЕАЭС	Обозначение документации, по которой выпускается продукция
	(Арт.: LN 105-83G, Арт.: LN 105-04G, Арт.: LN 105-03M, Арт.: LN 105-47H), LN 110 (Арт.: LN 110-83G, Арт.: LN 110-04G, Арт.: LN 110-03M, Арт.: LN 110-47H), LN 111 (Арт.: LN 111-83G, Арт.: LN 111-04G, Арт.: LN 111-03M, Арт.: LN 111-47H), LN 115 (Арт.: LN 115-83G, Арт.: LN 115-04G, Арт.: LN 115-03M, Арт.: LN 115-47H), LN 140 (Арт.: LN 140-83G, Арт.: LN 140-04G, Арт.: LN 140-03M, Арт.: LN 140-47H), LN 145 (Арт.: LN 145-83G, Арт.: LN 145-04G, Арт.: LN 145-03M, Арт.: LN 145-47H), LN 150 (Арт.: LN 150-83G, Арт.: LN 150-04G, Арт.: LN 150-03M, Арт.: LN 150-47H), LN 155 (Арт.: LN 155-83G, Арт.: LN 155-04G, Арт.: LN 155-03M, Арт.: LN 155-47H), LN 160 (Арт.: LN 160-83G, Арт.: LN 160-04G, Арт.: LN 160-03M, Арт.: LN 160-47H), LN 165 (Арт.: LN 165-83G, Арт.: LN 165-04G, Арт.: LN 165-03M, Арт.: LN 165-47H), LN 170 (Арт.: LN 170-83G, Арт.: LN 170-04G, Арт.: LN 170-03M, Арт.: LN 170-47H), LN 175 (Арт.: LN 175-83G, Арт.: LN 175-04G, Арт.: LN 175-47H), LN 180 (Арт.: LN 180-83G		

Заявитель



Соколов Сергей
Викторович

М. П.

(Ф.И.О. заявителя)

ЕВРАЗИЙСКИЙ ЭКОНОМИЧЕСКИЙ СОЮЗ

ПРИЛОЖЕНИЕ № 1 лист 8

К ДЕКЛАРАЦИИ О СООТВЕТСТВИИ ЕАЭС N RU Д-СН.НВ27.В.09284/20

Полное наименование продукции	Сведения о продукции, обеспечивающие ее идентификацию (тип, марка, модель, артикул и др.)	Коды ТН ВЭД ЕАЭС	Обозначение документации, по которой выпускается продукция
	Арт.: LN 180-04G, Арт.: LN 180-03M, Арт.: LN 180-47H), LN 185 (Арт.: LN 185-83G, Арт.: LN 185-04G, Арт.: LN 185-03M, Арт.: LN 185-47H), LN 190 (Арт.: LN 190-83G, Арт.: LN 190-04G, Арт.: LN 190-03M, Арт.: LN 190-47H), LN 195 (Арт.: LN 195-83G, Арт.: LN 195-04G, Арт.: LN 195-03M, Арт.: LN 195-47H), LN 200 (Арт.: LN 200-83G, Арт.: LN 200-04G, Арт.: LN 200-03M, Арт.: LN 200-47H), LN 201 (Арт.: LN 201-83G, Арт.: LN 201-04G, Арт.: LN 201-03M, Арт.: LN 201-47H), LN 205 (Арт.: LN 205-83G, Арт.: LN 205-04G, Арт.: LN 205-03M, Арт.: LN 205-47H), LN 210(Арт.: LN 210-83G, Арт.: LN 210-04G, Арт.: LN 210-03M, Арт.: LN 210-47H), LN 215 (Арт.: LN 215-83G, Арт.: LN 215-04G, Арт.: LN 215-03M, Арт.: LN 215-47H), LN 220 (Арт.: LN 220-83G, Арт.: LN 220-04G, Арт.: LN 220-03M, Арт.: LN 220-47H), LN 225 (Арт.: LN 225-83G, Арт.: LN 225-04G, Арт.: LN 225-03M, Арт.: LN 225-47H), LN 230 (Арт.: LN 230-83G, Арт.: LN 230-04G, Арт.: LN 230-03M, Арт.: LN 230-47H), LN 235 (Арт.: LN 235-83G, Арт.: LN 235-04G, Арт.: LN		



Заявитель

Соколов Сергей
Викторович

М. П.

(Ф.И.О. заявителя)

ЕВРАЗИЙСКИЙ ЭКОНОМИЧЕСКИЙ СОЮЗ

ПРИЛОЖЕНИЕ № 1 лист 9

К ДЕКЛАРАЦИИ О СООТВЕТСТВИИ ЕАЭС N RU Д-СН.НВ27.В.09284/20

Полное наименование продукции	Сведения о продукции, обеспечивающие ее идентификацию (тип, марка, модель, артикул и др.)	Коды ТН ВЭД ЕАЭС	Обозначение документации, по которой выпускается продукция
<p>Технические средства, не бытового назначения: Нивелир лазерный, торговая марка "Patriot"</p>	<p>235-03М, Арт.: LN 235-47Н) LN 250 (Арт.: LN 250-83G, Арт.: LN 250-04G, Арт.: LN 250-03М, Арт.: LN 250-47Н), LN 255 (Арт.: LN 255-83G, Арт.: LN 255-04G, Арт.: LN 255-03М, Арт.: LN 255-47Н), LN 260 (Арт.: LN 260-83G, Арт.: LN 260-04G, Арт.: LN 260-03М, Арт.: LN 260-47Н), LN 265 (Арт.: LN 265-83G, Арт.: LN 265-04G, Арт.: LN 265-03М, Арт.: LN 265-47Н), LN 280 (Арт.: LN 280-83G, Арт.: LN 280-04G, Арт.: LN 280-03М, Арт.: LN 280-47Н), LN 300 (Арт.: LN 300-83G, Арт.: LN 300-04G, Арт.: LN 300-03М, Арт.: LN 300-47Н), LN 301 (Арт.: LN 301-83G, Арт.: LN 301-04G, Арт.: LN 301-03М, Арт.: LN 301-47Н), LN 305 (Арт.: LN 305-83G, Арт.: LN 305-04G, Арт.: LN 305-03М, Арт.: LN 305-47Н), LN 310 (Арт.: LN 310-83G, Арт.: LN 310-04G, Арт.: LN 310-03М, Арт.: LN 310-47Н), LN 315 (Арт.: LN 315-83G, Арт.: LN 315-04G, Арт.: LN 315-03М, Арт.: LN 315-47Н), LN 350 (Арт.: LN 350-83G, Арт.: LN 350-04G, Арт.: LN 350-03М, Арт.: LN 350-47Н), LN 355 (Арт.: LN 355-83G, Арт.: LN 355-04G, Арт.: LN 355-03М, Арт.: LN 355-47Н)</p>	<p>9015301000</p>	

Заявитель



Соколов Сергей
Викторович

М. П.

(Ф.И.О. заявителя)

ЕВРАЗИЙСКИЙ ЭКОНОМИЧЕСКИЙ СОЮЗ

ПРИЛОЖЕНИЕ № 1 лист 10

К ДЕКЛАРАЦИИ О СООТВЕТСТВИИ ЕАЭС N RU Д-СН.НВ27.В.09284/20

Полное наименование продукции	Сведения о продукции, обеспечивающие ее идентификацию (тип, марка, модель, артикул и др.)	Коды ТН ВЭД ЕАЭС	Обозначение документации, по которой выпускается продукция
	355-03М, Арт.: LN 355-47Н), LN 360 (Арт.: LN 360-83G, Арт.: LN 360-04G, Арт.: LN 360-03М, Арт.: LN 360-47Н), LN 365 (Арт.: LN 365-83G, Арт.: LN 365-04G, Арт.: LN 365-03М, Арт.: LN 365-47Н), LN 370 (Арт.: LN 370-83G, Арт.: LN 370-04G, Арт.: LN 370-03М, Арт.: LN 370-47Н), LN 380 (Арт.: LN 380-83G, Арт.: LN 380-04G, Арт.: LN 380-03М, Арт.: LN 380-47Н), LN 400 (Арт.: LN 400-83G, Арт.: LN 400-04G, Арт.: LN 400-03М, Арт.: LN 400-47Н), LN 401 (Арт.: LN 401-83G, Арт.: LN 401-04G, Арт.: LN 401-03М, Арт.: LN 401-47Н), LN 410 (Арт.: LN 410-83G, Арт.: LN 410-04G, Арт.: LN 410-03М, Арт.: LN 410-47Н), LN 415 (Арт.: LN 415-83G, Арт.: LN 415-04G, Арт.: LN 415-03М, Арт.: LN 415-47Н), LN 450 (Арт.: LN 450-83G, Арт.: LN 450-04G, Арт.: LN 450-03М, Арт.: LN 450-47Н), LN 455 (Арт.: LN 455-83G, Арт.: LN 455-04G, Арт.: LN 455-03М, Арт.: LN 455-47Н), LN 460 (Арт.: LN 460-83G, Арт.: LN 460-04G, Арт.: LN 460-03М, Арт.: LN 460-47Н), LN 465 (Арт.: LN 465-83G, Арт.: LN 465-04G, Арт.: LN 465-03М, Арт.: LN 465-47Н)		



Заявитель

Соколов Сергей
Викторович

М. П.

(Ф.И.О. заявителя)

ЕВРАЗИЙСКИЙ ЭКОНОМИЧЕСКИЙ СОЮЗ

ПРИЛОЖЕНИЕ № 1 лист 11

К ДЕКЛАРАЦИИ О СООТВЕТСТВИИ ЕАЭС N RU Д-СН.НВ27.В.09284/20

Полное наименование продукции	Сведения о продукции, обеспечивающие ее идентификацию (тип, марка, модель, артикул и др.)	Коды ТН ВЭД ЕАЭС	Обозначение документации, по которой выпускается продукция
	LN 480 (Арт.: LN 480-83G, Арт.: LN 480-04G, Арт.: LN 480-03M, Арт.: LN 480-47H), LN 500 (Арт.: LN 500-83G, Арт.: LN 500-04G, Арт.: LN 500-03M, Арт.: LN 500-47H), LN 501 (Арт.: LN 501-83G, Арт.: LN 501-04G, Арт.: LN 501-03M, Арт.: LN 501-47H), LN 510 (Арт.: LN 510-83G, Арт.: LN 510-04G, Арт.: LN 510-03M, Арт.: LN 510-47H), LN 515 (Арт.: LN 515-83G, Арт.: LN 515-04G, Арт.: LN 515-03M, Арт.: LN 515-47H), LN 550 (Арт.: LN 550-83G, Арт.: LN 550-04G, Арт.: LN 550-03M, Арт.: LN 550-47H), LN 555 (Арт.: LN 555-83G, Арт.: LN 555-04G, Арт.: LN 555-03M, Арт.: LN 555-47H), LN 560 (Арт.: LN 560-83G, Арт.: LN 560-04G, Арт.: LN 560-03M, Арт.: LN 560-47H), LN 565 (Арт.: LN 565-83G, Арт.: LN 565-04G, Арт.: LN 565-03M, Арт.: LN 565-47H), LN 580 (Арт.: LN 580-83G, Арт.: LN 580-04G, Арт.: LN 580-03M, Арт.: LN 580-47H), LN 600 (Арт.: LN 600-83G, Арт.: LN 600-04G, Арт.: LN 600-03M, Арт.: LN 600-47H), LN 601 (Арт.: LN 601-83G, Арт.: LN 601-04G, Арт.: LN 601-03M, Арт.: LN 601-47H), LN 610 (Арт.: LN 610-83G,		



Заявитель

Соколов Сергей
Викторович

М. П.

(Ф.И.О. заявителя)

ЕВРАЗИЙСКИЙ ЭКОНОМИЧЕСКИЙ СОЮЗ

ПРИЛОЖЕНИЕ № 1 лист 12

К ДЕКЛАРАЦИИ О СООТВЕТСТВИИ ЕАЭС N RU Д-СН.НВ27.В.09284/20

Полное наименование продукции	Сведения о продукции, обеспечивающие ее идентификацию (тип, марка, модель, артикул и др.)	Коды ТН ВЭД ЕАЭС	Обозначение документации, по которой выпускается продукция
	Арт.: LN 610-04G, Арт.: LN 610-03M, Арт.: LN 610-47H), LN 615 (Арт.: LN 615-83G, Арт.: LN 615-04G, Арт.: LN 615-03M, Арт.: LN 615-47H), LN 650 (Арт.: LN 650-83G, Арт.: LN 650-04G, Арт.: LN 650-03M, Арт.: LN 650-47H), LN 655 (Арт.: LN 655-83G, Арт.: LN 655-04G, Арт.: LN 655-03M, Арт.: LN 655-47H), LN 660 (Арт.: LN 660-83G, Арт.: LN 660-04G, Арт.: LN 660-03M, Арт.: LN 660-47H), LN 665 (Арт.: LN 665-83G, Арт.: LN 665-04G, Арт.: LN 665-03M, Арт.: LN 665-47H), LN 680 (Арт.: LN 680-83G, Арт.: LN 680-04G, Арт.: LN 680-03M, Арт.: LN 680-47H), LN 700 (Арт.: LN 700-83G, Арт.: LN 700-04G, Арт.: LN 700-03M, Арт.: LN 700-47H)		



Заявитель

Соколов Сергей
Викторович
(Ф.И.О. заявителя)

М. П. _____

ЕВРАЗИЙСКИЙ ЭКОНОМИЧЕСКИЙ СОЮЗ

ПРИЛОЖЕНИЕ № 2 лист 1

К ДЕКЛАРАЦИИ О СООТВЕТСТВИИ ЕАЭС N RU Д-СН.НВ27.В.09284/20

Перечень предприятий изготовителей продукции, на которую распространяется действие декларации о соответствии

Полное наименование предприятия-изготовителя	Адрес (место нахождения)
«Guitang International Trade (Shanghai) Co., LTD»	Room F207, Building 7, No. 2118 Guanghua Road, Minhang District, Shanghai, Китай
«GT GROUP TRADE CO., LIMITED»	RM18 27/F HO KING COMM CTR 2-16 FA YUEN ST MONGKOK KL HONGKONG, Гонконг
«SHANGHAI HOLY ARTS & CRAFTS CO., LTD.»	ROOM 508B, NO. 273 SI PING ROAD, HONGKOU DISTRICT, SHANGHAI CHINA, Китай
«MD Group Shanghai Branch»	ADD: Room 706, Building 2, No. 289 Zheqiao Road, Pudong New District, Shanghai, China, Китай

Заявитель



М. П.

Соколов Сергей
Викторович
(Ф.И.О. заявителя)









PATRIOT

Уполномоченный представитель / импортер является обладателем исключительных прав на содержание данной инструкции, включая все изображения и текстовую информацию, любое использование которых допустимо лишь при наличии разрешения правообладателя. В случае нарушения этих условий уполномоченный представитель / импортер имеет право потребовать от любых третьих лиц удаления с информационных ресурсов любой информации, материалов, заимствованных из данной инструкции. Вся информация в инструкции по эксплуатации и техническому обслуживанию содержит самую актуальную информацию на момент печати издания. Производитель оставляет за собой право на внесение изменений в конструкцию, упаковку, дизайн, техническое сопровождение и комплектацию продукции без предварительного уведомления третьих лиц. По вопросам обслуживания и работы обращайтесь к официальному дилеру или в авторизованный сервисный центр.

LL 101 (Art. LL 101-04G)

RUS | ЛАЗЕРНЫЙ НИВЕЛИР. Предназначен для построения и контроля горизонтальных и вертикальных линий. Дата изготовления: первые 6 цифр серийного номера. Гарантия: 2 года с даты продажи. Срок службы: 5 лет. Изготовитель: Нингбо Дженин Индастриал Ко., ЛТД. Адрес: 11Ф, А2 Лиюаншангду билдинг, 201 Лантиан Роуд, Хайшу Дистрикт, Нингбо, Китай. Уполномоченный представитель / импортер: ООО «СНВ Карго». Адрес: 129329, Россия, г. Москва, ул. Кольская, д. 1, стр. 1, тел.: 8 (495) 902-51-51. Представитель в Казахстане: ТОО «ПРАКТИКУМ». Адрес: Республика Казахстан, г. Усть-Каменогорск, ул. Орджоникидзе, д. 46, тел.: 8 (7232) 26-37-76. Страна происхождения: Китай.

KZ | ЛАЗЕРЛІК НИВЕЛИР. Көлденең және тік сызықтарды құруға және бақылауға арналған. Шығарылған күні: алғашқы 6 сан сериялық нөмірі. Кепілдік: сатылған күннен бастап 2 жыл. Қызметету мерзімі: 5 жыл. Өндіруші: Нингбо Дженин Индастриал Ко., ЛТД. Мекенжай: 11Ф, А2 Лиюаншангду билдинг, 201 Лантиан Роуд, Хайшу Дистрикт, Нингбо, Китай. Жеткізуші: ООО «СНВ Карго». Мекенжай: 129329, Россия, г. Москва, ул. Кольская, д. 1, стр. 1, тел.: 8 (495) 902-51-51. Қазақстандағы өкілі: ТОО «ПРАКТИКУМ». Адрес: Республика Казахстан, г. Усть-Каменогорск, ул. Орджоникидзе, д. 46, тел.: 8 (7232) 26-37-76. Шығарылған елі: Китай.

Декларация о соответствии: ЕАЭС N RU Д-СН.НВ27.В.0928420. Выдан: Нингбо Дженин Индастриал Ко., ЛТД, адрес: 11Ф, А2 Лиюаншангду билдинг, 201 Лантиан Роуд, Хайшу Дистрикт, Нингбо, Китай. Действует с 12.05.2020г. по 11.05.2025г.



www.onlypatriot.com

2022 © Patriot™. Напечатано для России и стран СНГ.